

lěvoit

HASZNÁLATI ÚTMUTATÓ

LÉGTISZTÍTÓ IGAZI HEPA SZŰRŐVEL

Modell: Vista 200

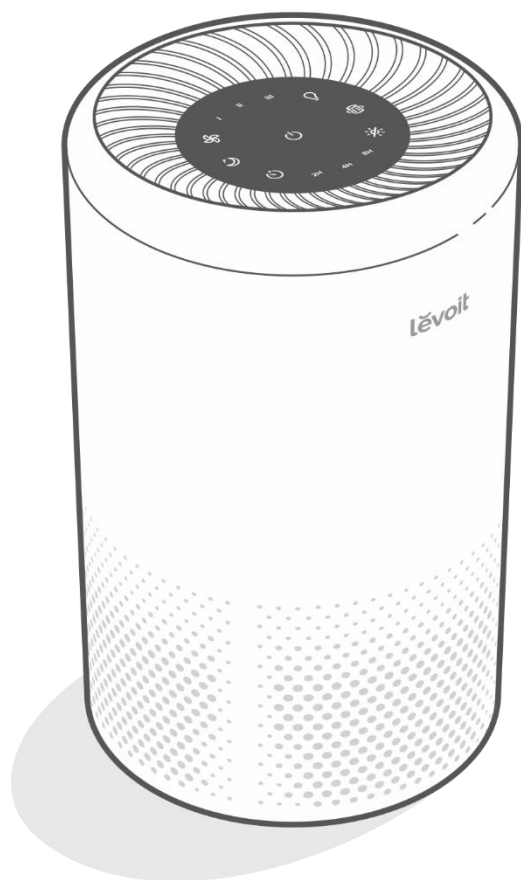

TARTALOMJEGYZÉK

BIZTONSÁGI ELŐÍRÁSOK.....	3
A KÉSZÜLÉK ÜZEMBE HELYEZÉSE	5
A KÉSZÜLÉK HASZNÁLATA	5
HIBAELHÁRÍTÁS	8
JÓTÁLLÁSI JEGY	11

A CSOMAG TARTALMA

- 1x Levoit Vista200 HEPA-szűrős légtisztító
- 1x Szűrőkészlet
- 1x Hálózati adapter
- 1x Használati útmutató

SPECIFIKÁCIÓK

Tápegység	Bemenet: 100-240V, 50/60Hz Kimenet: DC 12V, 1,5A
Névleges teljesítmény	15W
Használati terület	15 m ²
Készenléti teljesítmény	<0,5 W
Méretek	20x20x33 cm
Súly	1,5 kg
Működési feltételek	Hőmérséklet: -10°C-40°C Páratartalom: <85% relatív páratartalom
Zajszint	26-46 dB

OLVASSA EL ÉS TARTSA BE AZ ALÁBBI UTASÍTÁSOKAT

BIZTONSÁGI ELŐÍRÁSOK

A tűz, áramütés vagy sérülés kockázatának csökkentése érdekében mindig kövesse a használati útmutatóban szereplő utasításokat és biztonsági irányelveket.

ÁLTALÁNOS BIZTONSÁG

- A légtisztítót **kizárólag** a kézikönyvben leírtaknak megfelelően használja.
- **Ne** használja a készüléket anélkül, hogy a műanyag csomagolást nem távolítja el róla. A készülék túlmelegedhet és könnyen kigyulladhat.
- **Ne** használja a légtisztítót a szabadban.
- Tartsa a légtisztítót távol a víztől és a nedvességtől. **Soha** ne tegye a készüléket vízbe vagy folyadékba.
- **Tartsa távol** a légtisztítót bármilyen hőforrástól.
- **Ne** használja olyan helyen a készüléket, ahol éghető gázok, gőzök, fémpor, aeroszol termékek vagy ipari olaj van jelen.
- Tartson legalább 5méter távolságot a légbemeneti nyílás és egyéb berendezési tárgyak között.
- **Ne** helyezzen semmit a készülék légtisztító nyílásába.
- **Ne** üljön rá és helyezzen nehéz tárgyakat a légtisztítóra.
- Tartsa szárazon a légtisztító belsejét. Annak érdekében, hogy megelőzze a nedvességét kialakulását, ne tegye a készüléket légkondicionáló berendezések alá, vagy olyan helyiségbe, ahol nagy hőmérsékletingadozásnak van kitéve.
- Szervizelés előtt (pl.: a légszűrő cseréje) **mindig** húzza ki a légtisztító csatlakozóját.
- **Ne** használja a légtisztítót, ha az sérült, nem megfelelően működik, vagy ha a vezeték vagy csatlakozó sérült. Ne próbálja meg megjavítani a készüléket! Lépjen kapcsolatba az ügyfélszolgálattal.
- **A készülék nem alkalmas kereskedelmi használatra. Csak háztartási környezetben használja!**

HÁLÓZATI CSATLAKOZÓ ÉS VEZETÉK

- Tartsa közel a készüléket a konnektorhoz, amelybe bedugta.
- **Soha** ne helyezze a vezetéket hőforrások közelébe.
- Tartsa távol a kábelt olyan helyektől, ahol könnyen áteshetnek rajta, vagy beleakadhatnak emberek.
- **Ne** takarja le a vezetéket szőnyeggel vagy más eszközzel. Ne tegye a kábelt bútorok alá.

ISMERJE MEG A LEVOIT VISTA200 KÉSZÜLÉKET

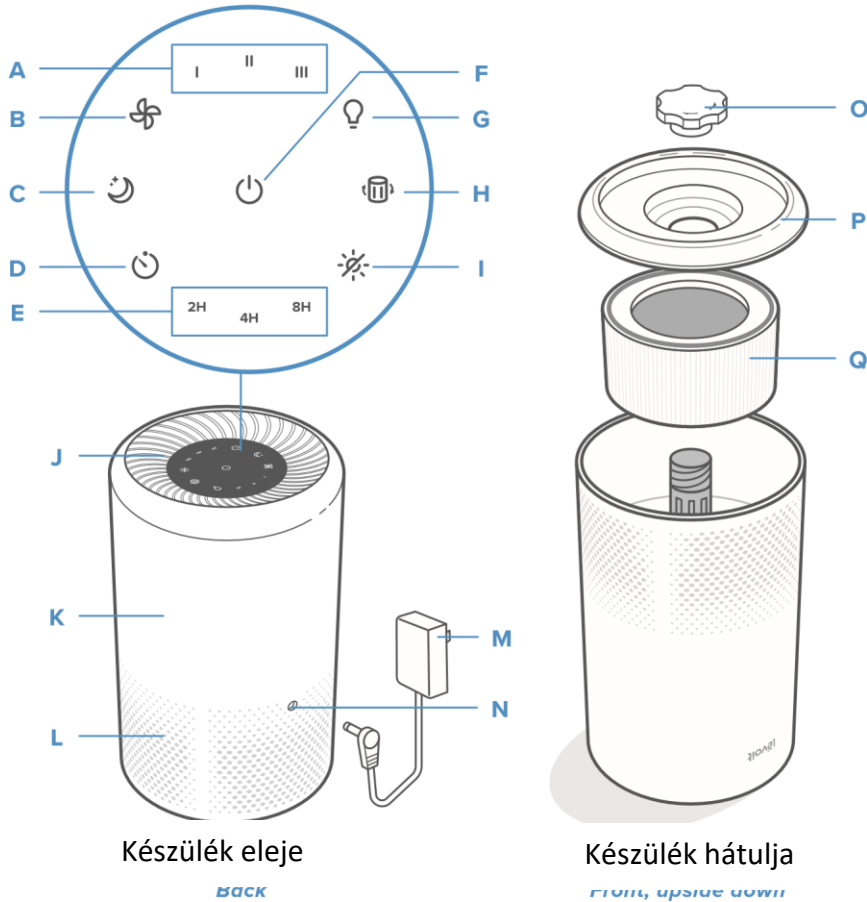

- A. Ventilátor sebesség jelző
- B. Ventilátor sebesség állító gomb
- C. Alvó üzemmód kijelző/gomb
- D. Időzítő gomb
- E. Időzítő kijelző
- F. Be/Kikapcsoló gomb
- G. Éjszakai fény gomb
- H. Szűrőcserét jelző figyelmeztetés
- I. Kijelző kikapcsolása
- J. Légekivezető nyílás
- K. Gépház
- L. Légekbevezető nyílás
- M. Hálózati tápegység
- N. Hálózati adapter bemenet

- O. Szűrő fedőlapja
- P. Szűrőfedél
- Q. HEPA szűrő

GOMBOK

Ventilátor sebesség gomb

A ventilátor sebessége: I (alacsony), II (közepes) és III (magas)

Alvó üzemmód gomb

Az alvó mód be és kikapcsolása.

Időzítő gomb

Éjszakai fény gomb

Az éjszakai fény be és kikapcsolása.

Ellenőrizze a szűrőt jelzés

Ha a légszűrőt ellenőrizni kell, a jelzés világít.

Kijelző kikapcsolása gomb

Nyomja meg a gombot a kijelző kikapcsolásához.

Be/kikapcsoló gomb

A gomb megnyomásával be, illetve kikapcsolhatja a készüléket.



A KÉSZÜLÉK ÜZEMBE HELYEZÉSE

1. Fordítsa meg a készüléket, majd az óramutató járásával ellenkező irányba csavarja le az alját (1.1 ábra).
2. Emelje fel a szűrőfedelelet (1.2 ábra).
3. Vegye ki a szűrőt, távolítsa el a műanyag csomagolást, majd helyezze vissza a készülékbe (1.3 ábra).

Megjegyzés: A szűrőnek nincs teteje, sem alja, bárhogyan a készülékbe illeszthető.

4. Helyezze vissza a szűrőfedelelet és a készülék alját, majd az óramutató járásával megegyező irányba csavarja vissza (1.4 ábra).
5. Helyezze a készüléket egy stabil, vízszintes felületre. Hagyjon szabadon kb. 38 cm-t a készülék minden oldalán, hogy a levegőáramlás megfelelően biztosítva legyen. Tartsa távol olyan dolgoktól, amely a szabad levegőáramlást megakadályozza pl.: függöny (1.5 ábra).

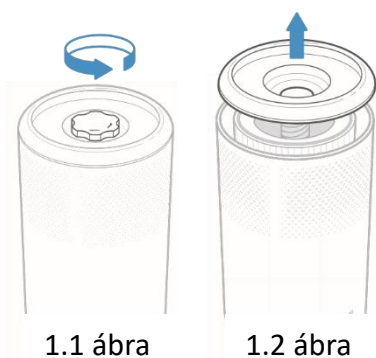

1.1 ábra

1.2 ábra

Figure 1.1

Figure 1.2



1.4 ábra

Figure 1.4

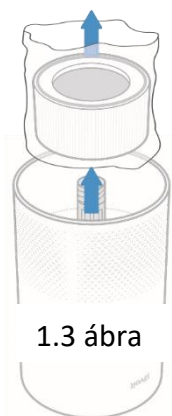

1.3 ábra

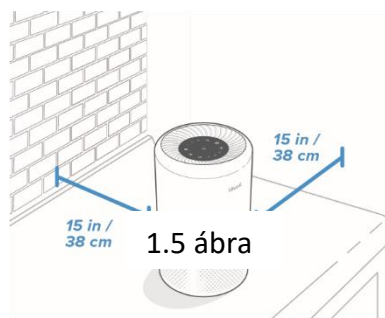

Figure 1.3



1.5 ábra

Figure 1.5

A KÉSZÜLÉK HASZNÁLATA

1. Csatlakoztassa a váltóáramú tápegységet a légtisztítóhoz. Dugja be egy konnektorba (2.1 ábra).
2. Érintse meg a  gombot a készülék elindításához. A ventilátor az I. sebességfokozaton fog működni.
3. Opcionálisan érintse meg a  gombot a ventilátor sebességének megváltoztatásához.

4. Tap  to turn off the air purifier.

(2.1 ábra).

Megjegyzés:

- A jelzőfények nem gombok és nem használhatók a ventilátor sebességének megváltoztatásához.
- Elindításkor a ventilátor-fordulatszám jelzői világítani fognak.

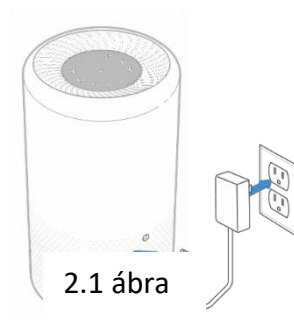

2.1 ábra

Figure 2.1

- A III. ventilátorsebesség a leghangosabb, de ezen a sebességen a leggyorsabb a levegő tisztítása is.
 - A legjobb eredmény elérése érdekében, vagy annak érdekében, hogy egy akut problémát minél előbb orvosolni tudjon (pl.: füstszennyezettség) használja a készüléket a III-as fokozaton 15-20 percig, mielőtt alacsonyabb fordulatszámra kapcsolna.
 - A levegő hatékony tisztításához tartsa zárva az ajtókat és ablakokat miközben a légtisztító működik.
4. Érintse meg a  gombot a készülék kikapcsolásához.

Memória funkció:

Ha a légtisztító be van dugva, emlékezni fog az utolsó ventilátor sebesség beállítására és aszerint fog újra működésbe lépni.

Alvó üzemmód:

Alvó üzemmódban a legalacsonyabb sebességen dolgoznak a ventilátorok, ezáltal a készülék működése halk.

Érintse meg a  gombot az alvó üzemmód be/kikapcsolásához.

Megjegyzés:

- Minden fényjelzés elhalványodik alvó üzemmódra kapcsolva.
- Érintse meg a  gombot az alvó üzemmód kikapcsolásához.

Időzítő:

Beállíthatja az időzítőt 2, 4 vagy 8 órára.

1. A  gomb ismételt megnyomásával válassza ki a kívánt időtartamot.

Megjegyzés:

- A fényjelzők nem gombok és nem használhatók az időzítés kiválasztásához.
 - Az időzítő fényjelzők kéken világítanak, ha aktiválva vannak.
2. A légtisztító automatikusan kikapcsol, ha a kiválasztott időtartam letelik.
 3. Ha a kiválasztott időzítést törölni szeretné, tartsa lenyomva a  gombot amíg az időzítő jelzőfénye kialszik.

Megjegyzés:

- A ventilátor sebességét bármikor módosíthatja, még akkor is, ha az időzítő funkció be van kapcsolva.
- Ha az időzítést megváltoztatja a számláló újraindul.

Éjszakai fény:

Használja a 2 fényerő egyikét.

1. Érintse meg egyszer a gombot a világítás bekapcsolásához.
2. Érintse meg másodszor a fényerő tompításához.
3. Érintse meg harmadjára, hogy kikapcsolja a világítást.

Megjegyzés:

- Az éjszakai fény bármikor használható, amikor a készülék áram alatt van.
- Az éjszakai fény bekapcsolva marad, még akkor is, ha a kijelzőt kikapcsolja.

SZŰRŐRENDSZER

A Levoit Vista200 légtisztító készülék háromlépcsős légszűrő rendszert használ annak érdekében, hogy a lehető legjobb eredményt érje el otthonában.

A. Nylon előszűrő

- Befogja a nagyobb részecskéket, mint például a port, a szőszöket, a szőrét.
- Maximalizálja a szűrő élettartamát.

B. HEPA szűrő

- Eltávolítja a 0,3 mikron méretű részecskék 99,9%-át, mint port, pollent, és penész spórát.
- Megjegyzés: A Levoit légtisztító berendezések csökkentik a levegőbe jutó annál nagyobb részecskék mennyiségét és nem azt állítjuk, hogy csökkentik vírusokat.

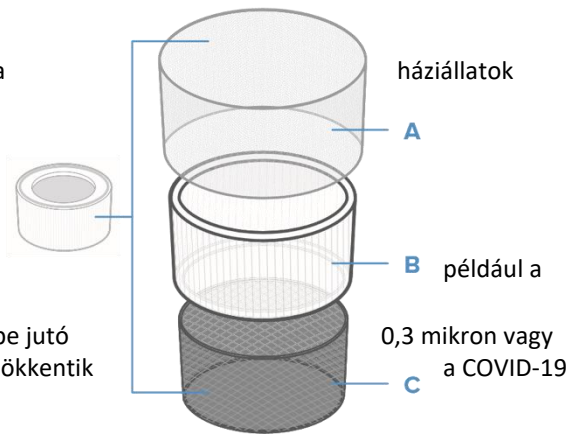

C. Magas hatékonyságú aktív széniszűrő

- Magába szívja és megszüri a füstöt és egyéb kellemetlen szagokat.
- Megszűri az olyan vegyületeket, mint a formaldehid, benzol, ammónia, hidrogén-szulfid és illékony szerves vegyületek (VOC).

PÁRATARTALOM

A nedvesség károsíthatja a légszűrőket. A készüléket kizárólag olyan helyen használja, ahol a relatív páratartalom kisebb mint 85%. Ha a légtisztítót túl nedves területen használja a szűrő felülete penészes lesz.

Megjegyzés:

A víz vagy a nedvesség lehetővé teszi a penész növekedését. A légtisztítók nem oldják meg a fennálló penészproblémákat, csak eltávolítják a penészsporákat és csökkentik a kellemetlen, dohos szagot.

ILLÓLAJOK

Ne adjon illóolajokat a légtisztítóhoz vagy a légszűrőhöz. A szűrőt az olaj károsítja, ezáltal kellemetlen szagot is áraszthat. **Ne** használjon illóolaj diffúzorokat a tisztítóberendezés közelében.

ÁPOLÁS ÉS KARBANTARTÁS

A LÉGSZŪRŐ TISZTÍTÁSA

- Tisztítás előtt minden esetben húzza ki a készüléket a konnektorból.
- Törölje le a berendezés külsejét puha, száraz ruhával. Ha szükséges törölje le a házat nedves ruhával, majd azonnal törölje át száraz ruhával.
- Porszívózza ki a légtisztító belsejét.
- **Ne** tisztítsa súrolószerekkel vagy gyúlékony vegyszerekkel.

A SZŪRŐ CSERÉJE

A szűrőt 6-8 havonta cserélni kell. Ha olyan környezetben használja a légtisztítót, ahol magas a légtér szennyezettsége, előfordulhat, hogy a szűrőket gyakrabban kell cserélni. Ha a jelzés világít, a szűrőt cserélni kell. 

A szűrőket akkor is cserélni kell, ha:

- Szokatlan zajt észlel a készülék működése közben.
- Csökken a légáramlás.
- Láthatóan eltömődtek a szűrők.

Megjegyzés:

- Ha nagyon szennyezett légtérben használja a készüléket javasolt előbb szűrőt cserélni, mint ahogy a jelzés felvillanna.
- Ne felejtse el visszaállítani  a jelzést, ha kicserélte a szűrőt.

A SZŰRŐCSERE JELZŐ

Szükség esetén a  jelzés fel fog villanni, hogy emlékeztesse a szűrő ellenőrzésére/cseréjére. Attól függően, hogy milyen sűrűn használja, a fényjelzésnek 6-8 havonta fel kell villannia. Előfordulhat, hogy még nem kell cserélnie a szűrőt, ha a fényjelzés felvillan, de mindenképpen ellenőrizze.

A SZŰRŐ TISZTÍTÁSA

A HEPA szűrőt havonta egyszer meg kell tisztítani annak érdekében, hogy az eredményességét növelni tudja, valamint az élettartamát megőrizze. Tisztítsa meg a szűrő külsejét és belsejét egy puha ecset használatával, vagy a porszívó csővével, hogy eltávolítsa a hajsálakat, a port, valamint a nagyobb szennyeződések. **Ne** tisztítsa meg a szűrőt vízzel, vagy más folyadékkal.

AZ ÚJ SZŰRŐ BEHELYEZÉSE

1. Húzza ki a légtisztítót. Távolítsa el a készülék alját és vegye ki a szűrőfedelelet.
2. Vegye ki a régi légszűrőt.
3. Egy porszívócső segítségével tisztítsa meg a készülék belsejét a szennyeződésektől (lásd 3.1 ábra). Ne használjon vizet, vagy más folyadékot a tisztításhoz.
4. Csomagolja ki az új légszűrőt és helyezze be a készülékbe.
5. Helyezze vissza a fedelet és a készülék alját. Dugja vissza a készüléket a konnektorba.
6. Állítsa vissza a szűrőcsere jelzőt.

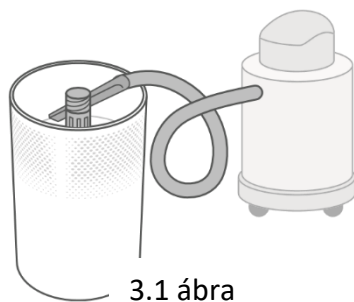



3.1 ábra

Figure 3.1



A SZŰRŐCSERE JELZŐ VISSZAÁLLÍTÁSA

Állítsa vissza a szűrőcsere jelzőt amikor az...

A.) jelzés világít

1. Cserélje ki a légszűrőt.
2. Kapcsolja be a légtisztítót.
3. Tartsa lenyomva a  gombot 3 másodpercig.
4. A  jelzés automatikusan elalszik, ha a visszaállítás sikeresen megtörtént.

B.) A szűrő azelőtt lett kicserélve, hogy a jelzés felvillant volna



1. Nyomja meg és tartsa lenyomva a  gombot 3 másodpercig.
2. Újra nyomja meg és tartsa lenyomva a  gombot 3 másodpercig.
3. A  jelzés automatikusan elalszik, ha a visszaállítás sikeresen megtörtént.





TÁROLÁS

Ha hosszabb ideig nem használja a légtisztítót, csomagolja el és tartsa száraz helyen az esetleges meghibásodások elkerülése érdekében.

HIBAELHÁRÍTÁS

Probléma	Lehetséges megoldás
A légtisztító nem kapcsol be vagy nem reagál az érintőpanel.	Győződjön meg róla, hogy a készülék be van dugva. Próbálja meg bedugni egy másik konnektorba.

	Húzza ki a csatlakozót és győződjön meg róla, hogy a kábel nem sérült. Ha a kábel sérült, ne használja a készüléket és lépjen kapcsolatba az ügyfélszolgálattal.
	Előfordulhat, hogy a készülék meghibásodott. Lépjen kapcsolatba az ügyfélszolgálattal.
A légáramlás jelentősen lecsökkent.	Győződjön meg róla, hogy a szűrők csomagolását eltávolította és megfelelően illesztette be a készülékbe.
	Érintse meg a  gombot, hogy módosítsa a ventilátor sebességét.
	Haggyon legalább 38 cm távolságot a légtisztító minden oldalán.
	Cserélje ki a szűrőt.
A légtisztítónak működés közben szokatlan hangja van.	Győződjön meg róla, hogy a szűrő csomagolás megfelelően van eltávolítva.
	Győződjön meg róla, hogy a készüléket vízszintes, stabil felületen használja.
	Cserélje ki a szűrőt.
	A légtisztító megsérülhetett, vagy idegen tárgy kerülhetett bele. Ne használja a készüléket és vegye fel a kapcsolatot az ügyfélszolgálattal. Ne próbálja meg megjavítani a berendezést.
Gyenge légtisztítási minőség.	Érintse meg a  gombot, hogy módosítsa a ventilátor sebességét.
	Ügyeljen arra, hogy semmilyen tárgy ne akadályozza a légtisztító be- vagy kimenetét (elülső vagy hátsó része). Hagyjon 38 cm távolságot a készülék oldalainál.
	Győződjön meg róla, hogy a szűrőkről teljesen eltávolította a csomagolást és megfelelően vannak a készülékbe helyezve.
	A légtisztító használata közben csukja be az ajtókat és ablakokat.
	Győződjön meg róla, hogy a szoba kisebb mint 15m ² . A légtisztító ennél nagyobb helyiségekben nem lesz olyan hatékony.
	Cserélje ki a szűrőket.

Probléma	Lehetséges megoldás
A készüléknek szokatlan szaga van működés közben.	Tisztítsa meg a szűrőt vagy szükség esetén cserélje. Vegye fel a kapcsolatot az ügyfélszolgálattal.
A  jelző világít a szűrőcserét követően is.	Győződjön meg róla, hogy nem használja a készüléket nagy páratartalmú helyiségben, vagy aromadiffúzor közelében. Állítsa vissza a szűrőcsere jelzőt.
A  jelző nem gyulladt fel 8 hónapon belül.	A  jelző egy emlékeztető, hogy ellenőrizze a szűrő állapotát és szükség esetén cserélje azt. Amennyiben nem használja gyakran a készüléket, előfordulhat, hogy a fényjelzés később fog felvillanni, hiszen a szűrő még jó állapotban van.
A  jelző 6 hónapnál előbb gyulladt fel.	A  jelző egy emlékeztető, hogy ellenőrizze a szűrő állapotát és szükség esetén cserélje azt. Amennyiben sűrűn használja a készüléket, előfordulhat, hogy a fényjelzés előbb fog felvillanni, hiszen a szűrő elhasználódott.
A levegő nem egyenletesen áramlik ki a légtisztítóból.	Ennek oka a légtisztító kialakítása. Ez normális és nem befolyásolja a légtisztító hatékonyságát.

Ha a készülékét érintő problémát nem találja meg a felsoroltak között, lépjen kapcsolatba az ügyfélszolgálatunkkal!

JÓTÁLLÁSI JEGY

TERMÉK NEVE:

Levoit Vista200 légtisztító

Értékesítő aláírása, bélyegzője / Termék fogyasztó részére való átadásának időpontja:

Gyártó neve/címe:

Etekcit GmbH, Vossbarg 1,25524 Itzehoe

VAT No. : DE315269066

CSERÉLÉS ESETÉN TÖLTENDŐ:

Kicserélés történt, annak időpontja, elvégzője:

.....
Kicserélés történt, annak időpontja, elvégzője:

.....
Kicserélés történt, annak időpontja, elvégzője:

JAVÍTÁS ESETÉN TÖLTENDŐ:

A jótállási igény bejelentésének időpontja:

Javításra átvétel időpontja:

Hiba oka:

Javítás módja:

A készülék fogyasztónak való visszajuttatásának dátuma:

.....

JÓTÁLLÁSI TÁJÉKOZTATÓ

A fogyasztóval szerződést kötő (a jótállásra kötelezett) vállalkozás cégneve és címe:

Ozongeneratorshop.hu – Webomo Kft. Székhely: 1174 Budapest, Jókai utca 17.

Adószám: 27977659-2-42

A fogyasztási cikk azonosítására alkalmas megnevezése: Légtisztító

A jótállással kapcsolatos általános szabályok

A jótállás időtartama 2 év. A jótállás kezdete a fogyasztási cikk fogyasztó részére történő átadásának időpontja.

Jótállás érvényesítés esetén a meghibásodott termék visszaszállításáról a vevőnek kell gondoskodnia, amelynek visszatérítjük a költségét, amennyiben a reklamáció jogos volt.

A jótállásból eredő jogok a számláva, ill. a jótállási jeggyel a hello@ozongeneratorshop.hu email címre szkennelt formában elküldve érvényesíthetők. A jótállási kötelezettség teljesítésével kapcsolatos költségek vállalkozásunkat terhelik. Ha a fogyasztási cikk meghibásodásában a fogyasztót terhelő karbantartási kötelezettség elmulasztása is közrehatott, a jótállási kötelezettség teljesítésével felmerült költségeket közrehatása arányában a fogyasztó köteles viselni, ha a fogyasztási cikk karbantartására vonatkozó ismeretekkel rendelkezett, vagy ha vállalkozásunk e tekintetben tájékoztatási kötelezettségének eleget tett. Kicserélés vagy elállás esetén a fogyasztó nem köteles a fogyasztási cikknek azt az értékcsökkenését megtéríteni, amely a rendeltetésszerű használat következménye. Vállalkozásunk a kicserélés során nem felel a fogyasztási cikket a fogyasztó, ill. harmadik személy által esetlegesen tárolt adatokért vagy beállításokért.

A jótállási igény bejelentése

A fogyasztó a hiba felfedezése után késedelem nélkül köteles a hibát a vállalkozásunkkal közölni (emailben vagy telefonon). A hiba felfedezésétől számított 15 napon belül közölt hibát késedelem nélkül közölni kell tekinteni. A közlés késedelméből eredő kárért a fogyasztó felelős. A jótállási igényt a fogyasztási cikk minden olyan hibája miatt határidőben érvényesítettnek kell tekinteni, amely a megjelölt hibát előidézte. Ha a fogyasztó a jótállási igényét a fogyasztási cikknek - a megjelölt hiba szempontjából - elkülöníthető része tekintetében érvényesíti, a jótállási igény a fogyasztási cikk egyéb részeire nem minősül érvényesítettnek.

Mentesülés a jótállási felelősség alól

Vállalkozásunk mentesül a jótállási kötelezettség alól, ha bizonyítja, hogy a hiba oka a vásárlás időpontja után keletkezett (pl. rendeltetésellenes használat, átalakítás, szakszerűtlen kezelés, helytelen tárolás, elemi kár).

Jótállás nem vonatkozik a tulajdonos által a termék saját javítása során okozott károkra és a gondatlan, hibás felhasználásból eredő vagy jogosulatlan javítás által okozott károkra.

Amennyiben a bevizsgálás után a termék hibátlanul működik, vagy rajtunk kívülálló okok miatt hibásodik (pl.: rosszul eltávolított szűrő), nem áll módunkban cserélni, illetve visszatéríteni a számlán szereplő végösszeget. A terméket szállítási díj felszámítása mellett visszaküldjük (utánvétellel).

A rendeltetésellenes használat elkerülése céljából a fogyasztási cikkhez magyar nyelvű vásárlói tájékoztatót mellékelünk és kérjük, hogy az abban foglaltakat saját érdekében tartsa be.

A fogyasztót a jótállás alapján megillető jogok

A fogyasztó

- kicserélést igényelhet, vagy
- a szerződéstől elállhat és a vételár visszatérítését igényelheti.

A fogyasztó a választott jótállási jogáról másira térhet át, az áttéréssel okozott költséget köteles azonban vállalkozásunknak megfizetni, kivéve, ha az áttérésre vállalkozásunk adott okot, vagy az áttérés egyébként indokolt volt.

Amennyiben a hibás fogyasztási cikket már nem tartjuk készleten úgy kicserélési igény esetén is csupán a teljes vételár visszatérítését vállaljuk (a visszaküldés költsége a vevőt terheli).

GARANCIA TÁJÉKOZTATÓ

A jótállási időtartama 2 év. A jótállási időszak a fogyasztási cikk fogyasztó részéről történő átadás napjával kezdődik.

Mire terjed ki a garancia?

A termék rendeltetészerű használat mellett fellépő meghibásodás.

Gyártás során esetlegesen keletkezett hibák, és esetleges anyaghibára visszavezethető hibák.

Mire nem terjed ki a garancia?

A tulajdonos által szándékosan vagy véletlenül okozott kár.

A termék gondatlan, hibás felhasználásból eredő vagy jogosulatlan javítás által okozott károk.

Természetes értékcsökkenés pl. anyagkopás, szűrő elhasználódás.

Ki a garancia jogosultja?

A garanciális igényeket az eredeti vásárló érvényesítheti, a garancia nem átruházható.

Hogyan érvényesíthető a garancia?

A garancia érvényesítéséhez küldjön emailt a hello@ozogeneratorshop.hu email címre, „Garancia” tárgymezővel. Az üzenetben írja meg a termék pontos nevét, hiba leírását, vásárlás dátumát és számla sorszámát.

Mi történik garancia érvényesítésekor?

Garancia érvényesítés esetén a meghibásodott termék visszaszállításáról a vevőnek kell gondoskodnia, amelynek visszatérítjük a költségét, amennyiben a reklamáció jogos volt.

Ha a termék javítható, akkor első körben szervizeljük és javítjuk a készüléket. Ha a termék nem javítható, akkor cseréljük.

Bizonyos körülmények között visszafizetjük a vételárát.

3 napon belüli meghibásodás esetén cseréljük a készüléket.

Amennyiben a bevizsgálás után a termék hibátlanul működik, vagy rajtunk kívülálló okok miatt hibásodik (pl.: rosszul eltávolított ózonlap), nem áll módunkban cserélni, illetve visszatéríteni a számlán szereplő végösszeget. A terméket szállítási díj felszámítása mellett visszaküldjük (utánvétellel).