

levoit

Használati útmutató

HEPA szűrős légtisztító

Modell: LV-H135



TARTALOMJEGYZÉK

| | |
|-----------------------------------|----|
| BIZTONSÁGI ELŐÍRÁSOK..... | 3 |
| LED KEZELŐPANEL | 4 |
| A KÉSZÜLÉK ÜZEMBE HELYEZÉSE | 6 |
| A KÉSZÜLÉK HASZNÁLATA | 6 |
| HIBAELHÁRÍTÁS | 9 |
| JÓTÁLLÁSI JEGY..... | 11 |
| GARANCIA | |
| TÁJÉKOZTATÓ..... | 12 |

A CSOMAG TARTALMA

1x Levoit LV-H135 HEPA-szűrős légtisztító
1x Szűrőkészlet
1x Használati útmutató

SPECIFIKÁCIÓK

| | |
|--------------------------------|--|
| Tápegység | AC 120V, 60Hz |
| Névleges teljesítmény | 40W |
| Használati terület | 43 m ² |
| Kapacitás (CADR) | 360 m ³ /óra |
| Méret | 34x34,5x62,5 cm |
| Súly | 7,94 kg |
| Működési feltételek | Hőmérséklet: -10°C-40°C Páratartalom: ≤ 95% relatív páratartalom |
| Készenléti teljesítmény | < 0.8W |
| Zajszint | ≤ 54 dB |

OLVASSA EL ÉS TARTSA BE AZ ALÁBBI UTASÍTÁSOKAT

BIZTONSÁGI ELŐÍRÁSOK

A tűz, áramütés vagy sérülés kockázatának csökkentése érdekében mindig kövesse a használati útmutatóban szereplő utasításokat és biztonsági irányelveket.

ÁLTALÁNOS BIZTONSÁG

- A légtisztítót **kizárólag** a kézikönyvben leírtaknak megfelelően használja.
- **Ne** használja a légtisztítót a szabadban.
- Tartsa a légtisztítót távol a víztől és a nedvességtől. **Soha** ne tegye a készüléket vízbe vagy folyadékba.
- **Tartsa távol** a légtisztítót bármilyen hőforrástól.
- **Ne** használja olyan helyen a készüléket, ahol éghető gázok, gőzök, fémpor, aeroszol termékek vagy ipari olaj van jelen.
- **Ne** helyezzen semmit a készülék bármely nyílásába, csak akkor, ha az útmutatóban erre utasítást talál.
- **Ne** üljön rá és ne helyezzen nehéz tárgyakat a légtisztítóra.
- Tartsa szárazon a légtisztító belsejét. Annak érdekében, hogy megelőzze a nedvességét kialakulását, ne tegye a készüléket légkondicionáló berendezések alá, vagy olyan helyiségbe, ahol nagy hőmérséklet-ingadozásnak van kitéve.
- Szervizelés előtt **mindig** húzza ki a légtisztító csatlakozóját (pl.: szűrőcsere előtt).
- **Ne** használja a légtisztítót, ha az sérült, nem megfelelően működik, vagy ha a vezeték vagy csatlakozó sérült. **Ne** próbálja meg megjavítani a készüléket! Lépjen kapcsolatba az ügyfélszolgálattal.

HÁLÓZATI CSATLAKOZÓ ÉS VEZETÉK

- **Soha** ne helyezze a vezetéket hőforrások közelébe.
- Tartsa távol a kábelt olyan helyektől, ahol könnyen áteshetnek rajta, vagy beleakadhatnak emberek.
- **Ne** takarja le a vezetéket szőnyeggel vagy más eszközzel. Ne tegye a kábelt bútorok alá.
- **Ne** használjon hosszabbító kábelt, csak abban az esetben, ha a készülék csatlakozója tökéletesen illeszkedik a konnektorba.
- A légtisztító polarizált dugaljal rendelkezik (az egyik penge élesebb, mint a másik), így a polarizált kimenetbe csak egyféleképpen illeszkedik. Ez egy biztonsági funkció az esetleges áramütések elkerülése érdekében. Ha a dugó nem illik a bemenetbe, fordítsa meg és próbálja újra. Ha még mindig nem illeszkedik a csatlakozóba a készülék, akkor ne használja azt a konnektort.

FIGYELMEZTETÉS: Ne használja ezt a légtisztítót fordulatszám szabályozóval (például dimmer kapcsolóval).

ISMERJE MEG AZ LV-H135 LÉGTISZTÍTÓ KÉSZÜLÉKET

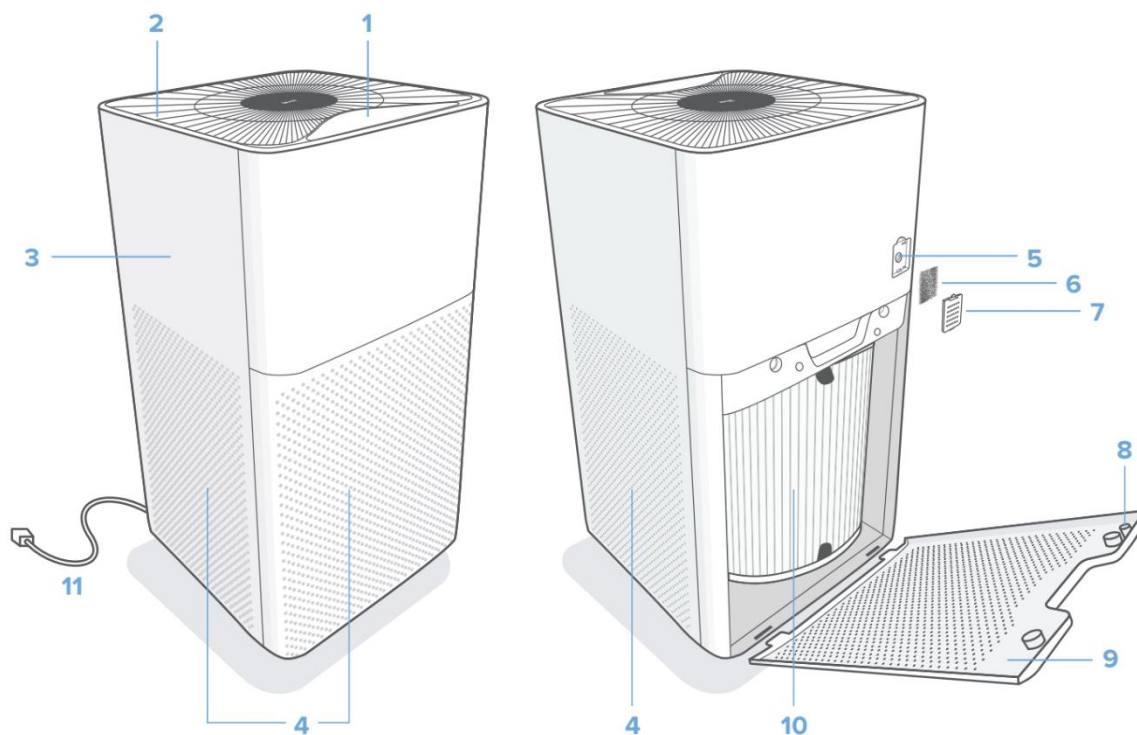

1. LED kijelző
2. Légekivezető nyílás
3. Gépház
4. Légbevezető nyílás
5. Levegőminőség érzékelő
6. Érzékelő fedő szivacs
7. Érzékelő takaró lemez
8. Biztonsági ravasz
9. Szűrő takaró lemez
10. HEPA szűrő
11. Tápkábel

LED KEZELŐPANEL

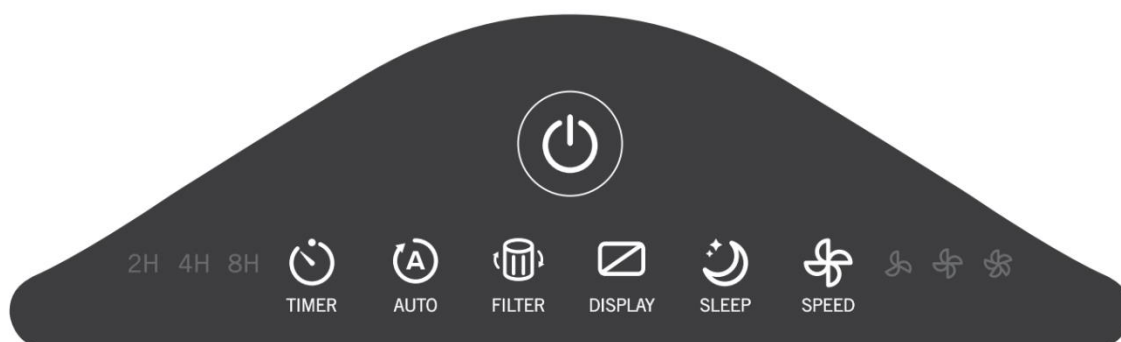

Be/kikapcsoló gomb

A gomb megnyomásával be, illetve kikapcsolhatja a készüléket.



Alvó üzemmód gomb
Az alvó mód be és kikapcsolása.



Időzítő gomb



Auto üzemmód gomb
Auto üzemmód bekapcsolása.





Ellenőrizze a szűrőt jelzés
Ha a légszűrőt ellenőrizni kell, a jelzés világít.



Kijelző gomb
Nyomja meg a gombot a kijelző kikapcsolásához.
Nyomja meg bármelyik gombot a  kivételével, hogy visszakapcsolja a kijelzőt.



Ventilátor sebesség gomb
A ventilátor sebessége: alacsony, közepes és magas

| Ventilátor sebesség jelző | Ventilátor sebessége |
|---|----------------------|
|  | Alacsony |
|  | Közepes |
|  | Magas |

LEVEGŐMINŐSÉG JELZŐ

Megmutatja az aktuális levegőminőséget a készülékben található szenzor segítségével.

Változó fényerősség

A tenyere segítségével érintse meg a levegőminőség jelzőt, hogy megváltoztassa annak fényerejét.

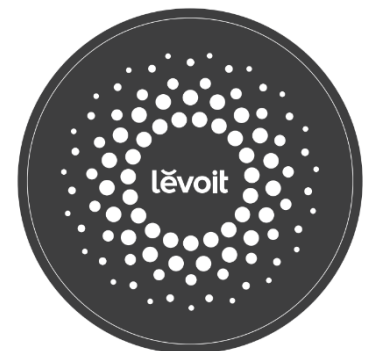

Megjegyzés: Ujjbegye érintésével nem fog tudni állítani a fényerőn.

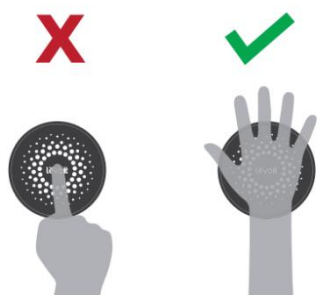

készülékből (1.1 ábra)

A KÉSZÜLÉK ÜZEMBE HELYEZÉSE

1. A gépház kinyitásához húzza meg a szűrőfedél fogantyúját. Távolítsa el a légszűrőt a

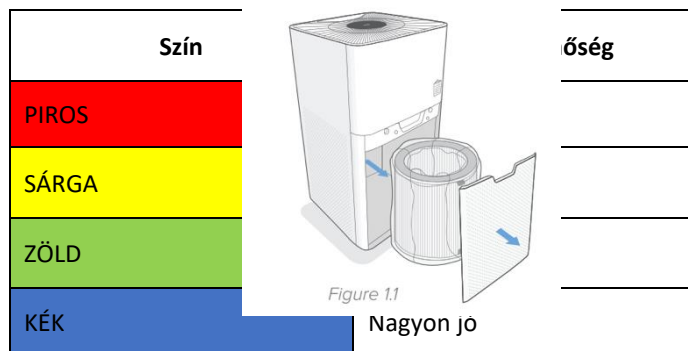

- Csomagolja ki a szűrőt a műanyag csomagolásból, majd helyezze vissza a készülékbe. Győződjön meg róla, hogy a húzófül kifelé néz (1.2 ábra).
- Helyezze vissza a szűrő fedelét úgy, hogy a kiálló pöcköket a házon található résekbe illeszti (1.3 ábra).
- Nyomja be óvatosan a fedelet (1.4 ábra). A légtisztító mágneses biztonsági zárral van ellátva annak érdekében, hogy a szűrő fedél biztosan záródjon. Ha a készülék nincs megfelelően lezárva, akkor nem fog bekapcsolni a légtisztító.

Megjegyzés: Ha a készüléket egy ideig nem tervezi használni, azt javasoljuk, hogy hagyja a szűrőt a műanyag csomagolásban, hogy megelőzze az esetleges károsodást/penészedést.

A KÉSZÜLÉK HASZNÁLATA

ÁLTALÁNOS ÜZEMBE HELYEZÉS



- Helyezze a készüléket egy szilárd, vízszintes felületre. Hagyjon legalább 38 cm-szabaddon a készülék oldalaihoz viszonyítva, hogy elősegítse a levegő zavartalan áramlását (2.1 ábra).
- Nyomja be a  gombot a készülék bekapcsolásához. A légtisztító ventilátor automatikusan bekapcsol.
- Opcionálisan nyomja meg a  gombot, hogy megváltoztassa a ventilátor sebességét.
 - A legjobb eredmény elérése érdekében használja a készüléket a legmagasabb ventilátor fokozaton kb. 15-20 percig, mielőtt az alacsony ventilátor sebességet vagy az automata üzemmódot választja.
 - A legjobb eredmény érdekében a készülék működésekor tartsa az ajtókat és ablakokat.
- Nyomja meg a  gombot a készülék kikapcsolásához.



Figure 1.4



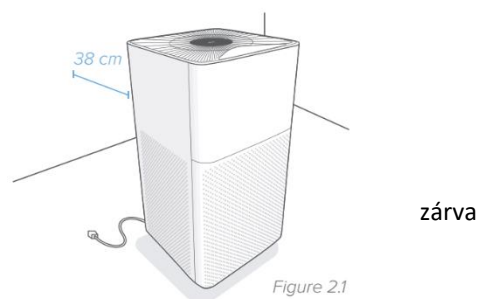

AUTOMATA KIKAPCSOLÁS

Mint egy biztonsági funkció, a készülék automatikusan kikapcsol, amikor a szűrőfedeleltávolítja.

ALVÓ ÜZEMMÓD

Alvó üzemmódban a legalacsonyabb sebességen dolgoznak a ventilátorok, ezáltal a készülék működése halk.

Nyomja meg a  gombot az alvó üzemmód bekapcsolásához.

Megjegyzés: A  vagy  gomb megnyomásával kikapcsolhatja az alvó üzemmódot.

AUTO ÜZEMMÓD

Az Auto Üzemmód a készülékben található levegőminőség szenzor segítségével módosítja a ventilátor sebességét. Például, ha a levegőminőség rossz, a ventilátor automatikusan magas sebességre kapcsol. Lásd: Auto üzemmód táblázat.

Nyomja meg a  gombot az auto üzemmód bekapcsolásához.

Megjegyzés: A  vagy  gomb megnyomásával kikapcsolhatja az alvó üzemmódot.

| Szín | Levegő minőség | Ventilátor sebessége |
|-------|----------------|----------------------|
| PIROS | Rossz | Magas |
| SÁRGA | Közepes | Közepes |
| ZÖLD | Jó | Alacsony |
| KÉK | Nagyon jó | Alvó üzemmód |

IDŐZÍTŐ

1. Nyomja meg a  gombot, hogy bekapcsolja az időzítőt és ki tudja választani a kívánt működési időtartamot (2, 4 vagy 8 óra).
2. A légtisztító automatikusan kikapcsol, ha a kiválasztott időtartam letelik.

Megjegyzés: A  gomb megnyomásával, vagy a készülék áramtalanításával az időzítő funkció automatikusan törlődik.

MEMÓRIA FUNKCIÓ

A légtisztító emlékezni fog az utolsó beállításaira, amikor kikapcsolja, és a következő bekapcsolás alkalmával használni fogja azokat.

Megjegyzés: A légtisztító az időzítésekre nem fog emlékezni.

ÁPOLÁS ÉS KARBANTARTÁS

A LÉGSZŰRŐ TISZTÍTÁSA

1. Törölje le a berendezés külsejét puha, száraz ruhával. **Ne** tisztítsa vízzel vagy más folyadékkal a készüléket, mert áramütés érheti.
2. A szűrő külsejét havonta egyszer tisztítsa meg egy puha ecset segítségével, hogy megakadályozza a hajsálak és nagyobb szennyeződések lerakódást és a szűrő eltömődését. **Ne** tisztítsa súrolószerekkel, vízzel vagy más folyadékkal.

A SZŰRŐCSERE JELZŐ



A jelzés felvillanása fogja emlékeztetni a szűrő ellenőrzésére vagy cseréjére. a fényjelzés automatikus. Előfordulhat, hogy még nem kell cserélnie a szűrőt, ha a fényjelzés felvillan, de mindenképpen ellenőrizze azt.

MIKOR SZÜKSÉGES A SZŰRŐT CSERÉLNI?

A szűrőt 6-8 havonta cserélni kell. Ha olyan környezetben használja a légtisztítót, ahol magas a légtér szennyezettsége, előfordulhat, hogy a szűrőket gyakrabban kell cserélni. Ha a jelzés világít, a szűrőt cserélni kell.

A szűrőket akkor is cserélni kell, ha:

- Szokatlan zajt észlel a készülék működése közben.
- Csökken a légáramlás.
- Láthatóan eltömődtek a szűrők.

Megjegyzés:

- Ha nagyon szennyezett légtérben használja a készüléket javasolt előbb szűrőt cserélni, mint ahogy a jelzés felvillanna.
- Ne felejtse el visszaállítani a jelzést, ha kicserélte a szűrőt.
- Kizárólag eredeti Levoit LV-H135 szűrőt használjon, hogy megővja készüléke élettartamát. Vásárláshoz keresse fel a www.ozongeneratorshop.hu weboldalt.

A SZŰRŐCSERE JELZŐ VISSZAÁLLÍTÁSA

Állítsa vissza a szűrőcsere jelzõt amikor az...

A.) jelzés világít

1. Cserélje ki a légszűrőt.
2. Kapcsolja be a légtisztítót.
3. Tartsa lenyomva a gombot 3 másodpercig.
4. A jelzés automatikusan elalszik, ha a visszaállítás sikeresen megtörtént.

B.) A szűrő azelőtt lett kicserélve, hogy a jelzés felvillant volna

1. Nyomja meg és tartsa lenyomva a gombot 3 másodpercig.
2. A jelzés automatikusan elalszik, ha a visszaállítás sikeresen megtörtént.

AZ ÉRZÉKELŐ TAKARÓLEMEZÉNEK TISZTÍTÁSA

Ha a levegőminőség jelző eredménye nem tűnik pontosnak, tisztítsa meg az érzékelő takarólemezt.

1. Távolítsa el a takarólemezt (3.1 ábra).

Megjegyzés: a takarólemezben egy szivacs is található, hogy megóvja az érzékelőt a nagyobb szennyeződésektől.

2. Törölje át a takarólemezt egy száraz ruhával. Mossa ki a szivacsot tiszta vízben, majd szárítsa meg.
3. Helyezze vissza az érzékelőt eltakaró lemezt.

Megjegyzés: A szivacsot **ne** dobja ki! Ha a szivacs nem takarja az érzékelőt, akkor előfordulhat, hogy az érzékelő nem fog megfelelően működni.

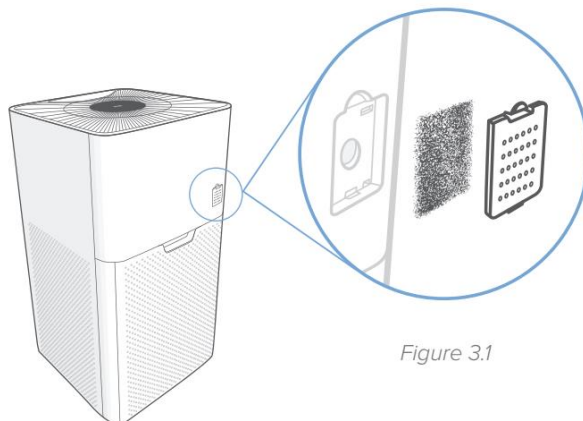



Figure 3.1

A SZŰRŐ CSERÉJE

1. Húzza ki a készüléket a konnektorból és szedje le a szűrőt takaró lemezt (4.1 ábra).
2. Vegye ki a régi szűrőt és a megfelelő helyre dobja ki (4.2 ábra).
3. Egy porszívócső segítségével takarítsa ki a készülék belsejében maradt port és nagyobb szennyeződéseket (4.3 ábra).
4. Csomagolja ki az új szűrőt és helyezze be a készülékbe. Győződjön meg róla, hogy a húzófül kifele néz (4.4 ábra).
5. Helyezze vissza a szűrőt takaró lemezt. A készülék anélkül fog bekapcsolni (4.5 ábra).
6. Dugja vissza a készüléket a konnektorba, majd kapcsolja be.
7. Nyomja meg és tartsa 3 másodpercig lenyomva a  gombot, hogy visszaállítsa a szűrőcsere figyelmeztető jelzést.

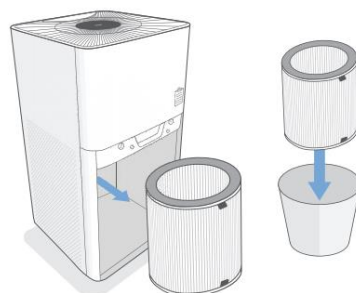
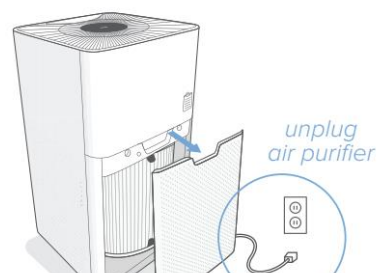

Figure 4.2

nem

jelzést.

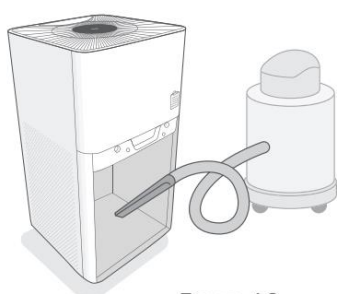

Figure 4.3

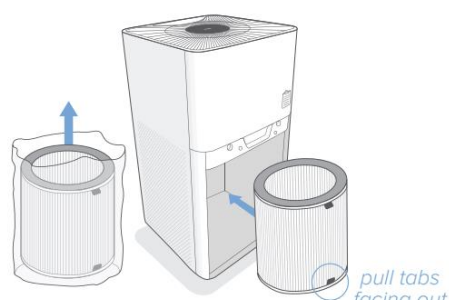

Figure 4.4

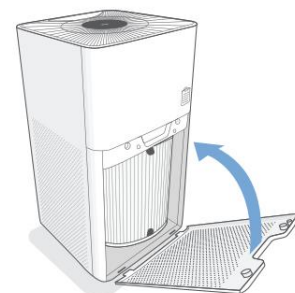



Figure 4.5

HIBAEHÁRÍTÁS

| Probléma | Lehetséges megoldás |
|--|--|
| A légtisztító nem kapcsol be vagy nem reagál az érintőpanel. | Győződjön meg róla, hogy a készülék be van dugva. Próbálja meg bedugni egy másik konnektorba. |
| | Húzza ki a csatlakozót és győződjön meg róla, hogy a kábel nem sérült. Ha a kábel sérült, ne használja a készüléket és lépjen kapcsolatba az ügyfélszolgálattal. |

| | |
|---|---|
| | Előfordulhat, hogy a készülék meghibásodott. Lépjen kapcsolatba az ügyfélszolgálattal. |
| | Győződjön meg róla, hogy a szűrő fedele megfelelően van visszahelyezve. Egy biztonsági funkció miatt a készülék csak akkor kapcsol be, ha a fedél pontosan a helyén van. |
| Gyenge légtisztítási minőség | Győződjön meg róla, hogy a szűrők csomagolását eltávolította és megfelelően illesztette be a készülékbe. |
| | Zárja be az ajtókat és ablakokat amíg a készüléket használja. |
| | Győződjön meg róla, hogy sem a légbevezető, sem pedig a légkivezető nyílást nem takarja semmi. |
| | Győződjön meg róla, hogy a szűrő megfelelően a helyén van. |
| | Győződjön meg róla, hogy a szoba kisebb, mint 43m ² . Előfordulhat, hogy a légtisztító ennél nagyobb helyiségekben nem működik hatékonyan. |
| | Cserélje ki a szűrőt. |
| A légtisztítónak működés közben szokatlan hangja van. | Győződjön meg róla, hogy a szűrő csomagolás megfelelően van eltávolítva. |
| | Győződjön meg róla, hogy a készüléket vízszintes, stabil felületen használja. |
| | Cserélje ki a szűrőt. |
| | A légtisztító megsérülhetett, vagy idegen tárgy kerülhetett bele. Ne használja a készüléket és vegye fel a kapcsolatot az ügyfélszolgálattal. Ne próbálja meg megjavítani a berendezést. |

| Probléma | Lehetséges megoldás |
|--|---|
| A készüléknek szokatlan szaga van működés közben. | Tisztítsa meg a szűrőt vagy szükség esetén cserélje. |
| | Vegye fel a kapcsolatot az ügyfélszolgálattal. |
| | Győződjön meg róla, hogy nem használja a készüléket nagy páratartalmú (85%-nál nagyobb páratartalom) helyiségben, vagy aromadiffúzor közelében. |
| A  jelző világít a szűrőcserét követően is. | Állítsa vissza a szűrőcsere jelzőt. |

Ha a készülékét érintő problémát nem találja meg a felsoroltak között, lépjen kapcsolatba az ügyfélszolgálatunkkal!

JÓTÁLLÁSI JEGY

TERMÉK NEVE:

Levoit LV-H135 légtisztító

Értékesítő aláírása, bélyegzője / Termék fogyasztó részére való átadásának időpontja:

Gyártó neve/címe:

Etekcit GmbH, Vossbarg 1,25524 Itzehoe
VAT No. : DE315269066

CSERÉLÉS ESETÉN TÖLTENDŐ:

Kicserélés történt, annak időpontja, elvégzője:

.....
Kicserélés történt, annak időpontja, elvégzője:

.....
Kicserélés történt, annak időpontja, elvégzője:

JAVÍTÁS ESETÉN TÖLTENDŐ:

A jótállási igény bejelentésének időpontja:

Javításra átvétel időpontja:

Hiba oka:

Javítás módja:

A készülék fogyasztónak való visszajuttatásának dátuma:

.....

JÓTÁLLÁSI TÁJÉKOZTATÓ

A fogyasztóval szerződést kötő (a jótállásra kötelezett) vállalkozás cégneve és címe:

Ozongeneratorshop.hu – Webomo Kft. Székhely: 1174 Budapest, Jókai utca 17.

Adószám: 27977659-2-42

A fogyasztási cikk azonosítására alkalmas megnevezése: Légtisztító

A jótállással kapcsolatos általános szabályok

A jótállás időtartama 2 év. A jótállás kezdete a fogyasztási cikk fogyasztó részére történő átadásának időpontja.

Jótállás érvényesítés esetén a meghibásodott termék visszazállításáról a vevőnek kell gondoskodnia, amelynek visszatérítjük a költségét, amennyiben a reklamáció jogos volt.

A jótállásból eredő jogok a számláva, ill. a jótállási jeggyel a hello@ozongeneratorshop.hu email címre szkennelt formában elküldve érvényesíthetők. A jótállási kötelezettség teljesítésével kapcsolatos költségek vállalkozásunkat terhelik. Ha a fogyasztási cikk meghibásodásában a fogyasztót terhelő karbantartási kötelezettség elmulasztása is közrehatott, a jótállási kötelezettség teljesítésével felmerült költségeket közrehatása arányában a fogyasztó köteles viselni, ha a fogyasztási cikk karbantartására vonatkozó ismeretekkel rendelkezett, vagy ha vállalkozásunk e tekintetben tájékoztatási kötelezettségének eleget tett. Kicserélés vagy elállás esetén a fogyasztó nem köteles a fogyasztási cikknek azt az értékcsökkenését megtéríteni, amely a rendeltetésszerű használat következménye. Vállalkozásunk a kicserélés során nem felel a fogyasztási cikket a fogyasztó, ill. harmadik személy által esetlegesen tárolt adatokért vagy beállításokért.

A jótállási igény bejelentése

A fogyasztó a hiba felfedezése után késedelem nélkül köteles a hibát a vállalkozásunkkal közölni (emailben vagy telefonon). A hiba felfedezésétől számított 15 napon belül közölt hibát késedelem nélkül közölni kell tekinteni. A közlés késedelméből eredő kárért a fogyasztó felelős. A jótállási igényt a fogyasztási cikk minden olyan hibája miatt határidőben érvényesítettnek kell tekinteni, amely a megjelölt hibát előidézte. Ha a fogyasztó a jótállási igényét a fogyasztási cikknek - a megjelölt hiba szempontjából - elkülöníthető része tekintetében érvényesíti, a jótállási igény a fogyasztási cikk egyéb részeire nem minősül érvényesítettnek.

Mentesülés a jótállási felelősség alól

Vállalkozásunk mentesül a jótállási kötelezettség alól, ha bizonyítja, hogy a hiba oka a vásárlás időpontja után keletkezett (pl. rendeltetésellenes használat, átalakítás, szakszerűtlen kezelés, helytelen tárolás, elemi kár).

Jótállás nem vonatkozik a tulajdonos által a termék saját javítása során okozott károkra és a gondatlan, hibás felhasználásból eredő vagy jogosulatlan javítás által okozott károkra.

Amennyiben a bevizsgálás után a termék hibátlanul működik, vagy rajtunk kívülálló okok miatt hibásodik (pl.: rosszul eltávolított szűrő), nem áll módunkban cserélni, illetve visszatéríteni a számlán szereplő végösszeget. A terméket szállítási díj felszámítása mellett visszaküldjük (utánvétellel).

A rendeltetésellenes használat elkerülése céljából a fogyasztási cikkhez magyar nyelvű vásárlói tájékoztatót mellékelünk és kérjük, hogy az abban foglaltakat saját érdekében tartsa be.

A fogyasztót a jótállás alapján megillető jogok

A fogyasztó

- kicserélést igényelhet, vagy
- a szerződéstől elállhat és a vételár visszatérítését igényelheti.

A fogyasztó a választott jótállási jogáról másira térhet át, az áttéréssel okozott költséget köteles azonban vállalkozásunknak megfizetni, kivéve, ha az áttérésre vállalkozásunk adott okot, vagy az áttérés egyébként indokolt volt.

Amennyiben a hibás fogyasztási cikket már nem tartjuk készleten úgy kicserélési igény esetén is csupán a teljes vételár visszatérítését vállaljuk (a visszaküldés költsége a vevőt terheli).

GARANCIA TÁJÉKOZTATÓ

A jótállási időtartama 2 év. A jótállási időszak a fogyasztási cikk fogyasztó részéről történő átadás napjával kezdődik.

Mire terjed ki a garancia?

A termék rendeltetészerű használat mellett fellépő meghibásodás.

Gyártás során esetlegesen keletkezett hibák, és esetleges anyaghibára visszavezethető hibák.

Mire nem terjed ki a garancia?

A tulajdonos által szándékosan vagy véletlenül okozott kár.

A termék gondatlan, hibás felhasználásból eredő vagy jogosulatlan javítás által okozott károk.

Természetes értékcsökkenés pl. anyagkopás, szűrő elhasználódás.

Ki a garancia jogosultja?

A garanciális igényeket az eredeti vásárló érvényesítheti, a garancia nem átruházható.

Hogyan érvényesíthető a garancia?

A garancia érvényesítéséhez küldjön emailt a hello@ozogeneratorshop.hu email címre, „Garancia” tárgymezővel. Az üzenetben írja meg a termék pontos nevét, hiba leírását, vásárlás dátumát és számla sorszámát.

Mi történik garancia érvényesítésekor?

Garancia érvényesítés esetén a meghibásodott termék visszaszállításáról a vevőnek kell gondoskodnia, amelynek visszatérítjük a költségét, amennyiben a reklamáció jogos volt.

Ha a termék javítható, akkor első körben szervizeljük és javítjuk a készüléket. Ha a termék nem javítható, akkor cseréljük.

Bizonyos körülmények között visszafizetjük a vételárát.

3 napon belüli meghibásodás esetén cseréljük a készüléket.

Amennyiben a bevizsgálás után a termék hibátlanul működik, vagy rajtunk kívülálló okok miatt hibásodik (pl.: rosszul eltávolított ózonlap), nem áll módunkban cserélni, illetve visszatéríteni a számlán szereplő végösszeget. A terméket szállítási díj felszámítása mellett visszaküldjük (utánvétellel).